



Коляска Детская AVION RA406  
 Изготовитель: MARKET UNION CO., LTD,  
 6F, Building B16 (West Area), No. 2560, Yongjiang Avenue, Yinzhou District, Ningbo, Zhejiang,  
 China, Китай  
 Импортёр: ООО «РАНТ трейд»  
 129626, г. Москва, ул. 2-я Мытищинская, д. 2, стр. 1, этаж 5 помещение 1, Комната 2.  
 Телефон: +7 (499) 653-88-33  
 Дистрибьютор в РФ: ООО «РАНТ трейд»  
 129626, г. Москва, ул. 2-я Мытищинская, д. 2, стр. 1, этаж 5 помещение 1, Комната 2.  
 Телефон: +7 (499) 653-88-33  
 Возрастная группа: 6-36 месяцев.  
 Гарантийный срок: 6 мес.  
 Дата изготовления: 12.2025  
 Состав: металл, пластик, ткань синтетическая  
 оксфорд.  
 Произведено в Китае.

## Инструкция по сборке

# Коляска детская avion

ПЕРЕД ИСПОЛЬЗОВАНИЕМ ВНИМАТЕЛЬНО ПРОЧИТАЙТЕ ДАННОЕ РУКОВОДСТВО И СОХРАНИТЕ ЕГО НА БУДУЩЕЕ.  
 Несоблюдение данного руководства может негативно сказаться на безопасности вашего ребенка.

## Гарантийный талон

### Талон №1

Изделие \_\_\_\_\_

Дата покупки \_\_\_\_\_

Сведения о продавце

\_\_\_\_\_

*(штамп торговой организации)*

Выполненные работы по  
устранению неисправностей:

\_\_\_\_\_

\_\_\_\_\_

\_\_\_\_\_

\_\_\_\_\_

\_\_\_\_\_

### Талон №2

Изделие \_\_\_\_\_

Дата покупки \_\_\_\_\_

Сведения о продавце

\_\_\_\_\_

*(штамп торговой организации)*

Выполненные работы по  
устранению неисправностей:

\_\_\_\_\_

\_\_\_\_\_

\_\_\_\_\_

\_\_\_\_\_

\_\_\_\_\_

## Гарантийные обязательства

Гарантийный срок эксплуатации – 6 месяцев со дня покупки.

В случае отсутствия в руководстве по эксплуатации отметки торговой организации, срок гарантии исчисляется со дня выпуска.

Гарантийный талон действителен только в оригинале, с отметкой о месте покупки и датой, когда покупка была совершена, штампом торгующей организации и подписью продавца.

Условием гарантийного ремонта является эксплуатация изделия в соответствии с требованиями инструкции.

Гарантия не распространяется на случаи:

1. естественного износа отдельных элементов (матерчатых деталей, лакокрасочного покрытия изделия) в процессе эксплуатации;
2. механических, термических повреждений;
3. использование с нарушением требований инструкции по эксплуатации, либо небрежным обращением, неправильным хранением;
4. термических повреждений;
5. воздействия чужеродных красителей;
6. потери мелких элементов комплектации;
7. изменения цвета обивочной ткани, подтеки;
8. повреждения ткани или ее разрывы, образовавшиеся по вине покупателя;
9. ремонт изделия, выполненный неуполномоченными на это лицом;
10. нарушение требований инструкции по эксплуатации;
11. отсутствие необходимых отметок торговой организации;
12. стирка, химическая очистка изделия - запрещена.
13. любое постороннее вмешательство в конструкцию изделия.

#### **Примечание:**

Убедитесь в правильности заполнения продавцом талона. Изделие принимается в ремонт только в чистом виде, при наличии гарантийного талона и чека;

Предприятие имеет право вносить изменения, влияющие на улучшение конструкции товара.

Отклонение от прямолинейного движения дефектом не является.

Изделие изготовлено \_\_\_\_\_  
с данной инструкцией ознакомлен, изделие принял  
в исправном состоянии.

Подпись покупателя \_\_\_\_\_

1. Никогда не оставляйте ребенка без присмотра.
2. Всегда пристегивайте детей ремнями безопасности.
3. Не разрешайте ребенку играть с коляской.
4. При раскладывании и складывании коляски следите, чтобы ребенок находился на безопасном расстоянии.
5. Никогда не перевозите более одного ребенка на одном сиденье.
6. Перед использованием убедитесь, что все запирающие устройства надежно закрыты.
7. Не используйте изделие, если какая-либо деталь повреждена, сломана или отсутствует.
8. Не оставляйте ребенка в коляске при подъеме или спуске по лестнице, эскалатору или в транспорте.
9. Изделие не подходит для бега, катания на коньках и других активных действий.
10. Используйте тормоз при каждой остановке.
11. Это изделие не предназначено для длительного сна.
12. Убирайте пластиковые пакеты и упаковки, чтобы предотвратить удушье.
13. Держите коляску подальше от огня.
14. Не перегружайте корзину.
15. Изделие подходит для детей весом до 22 кг или до 36 месяцев, в зависимости от того, что наступит раньше.
16. Коляска не подходит для детей младше 6 месяцев.
17. Используйте только запасные части, рекомендованные производителем.
18. Любые грузы, прикрепленные к коляске, могут повлиять на ее устойчивость.
19. В изделии нельзя использовать аксессуары сторонних производителей.
20. Сборку коляски должны выполнять взрослые.
21. Стандарт: EN 1888-2: 2018+A1:2022.

## Комплектация

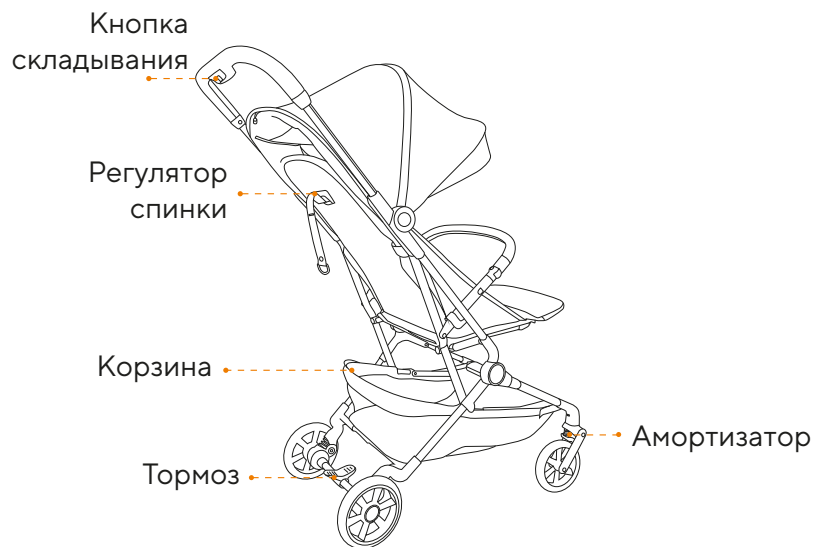

## Складывание коляски

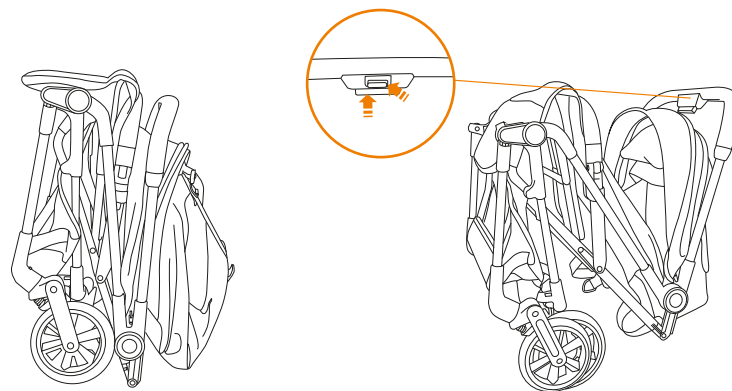

Складывание коляски

1. Нажмите и удерживайте кнопку, чтобы разложить коляску

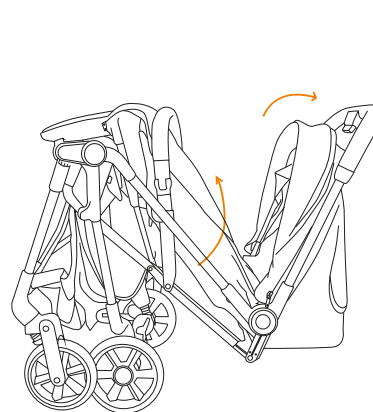

2. Возьмите за ручку и потяните ее вверх



3. На рисунке коляска после сборки

## Складывание коляски

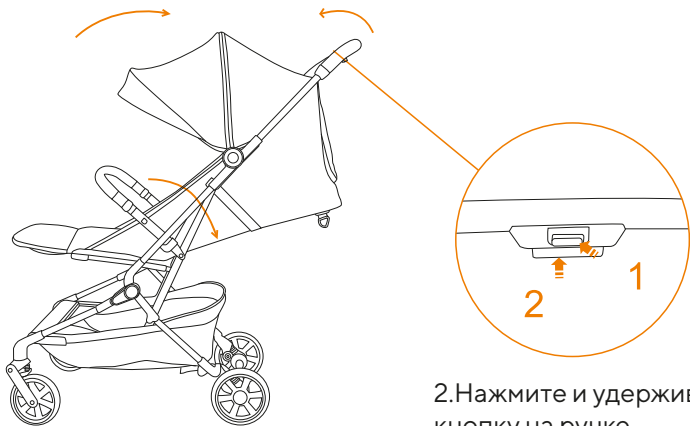

1. Сложите капор и откиньте ручку.

2. Нажмите и удерживайте кнопку на ручке

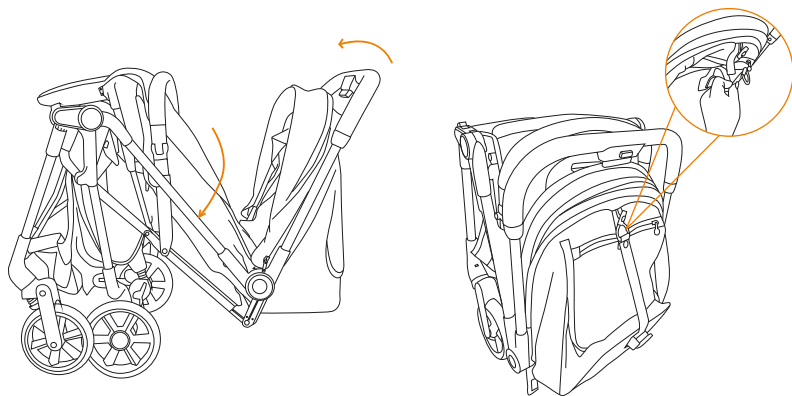

3. Сложите ручку в указанном направлении.

4. Зафиксируйте капюшон как показано на рисунке

## Регулировка козырька

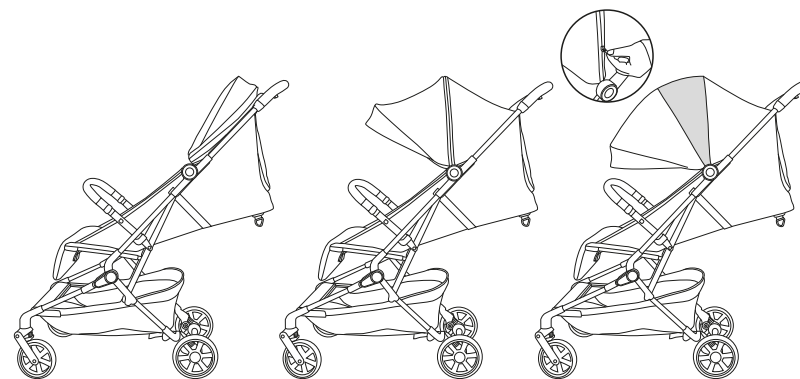

Регулировка капюшона: потяните его вперед или назад, чтобы разложить или сложить.

## Регулировка подножки

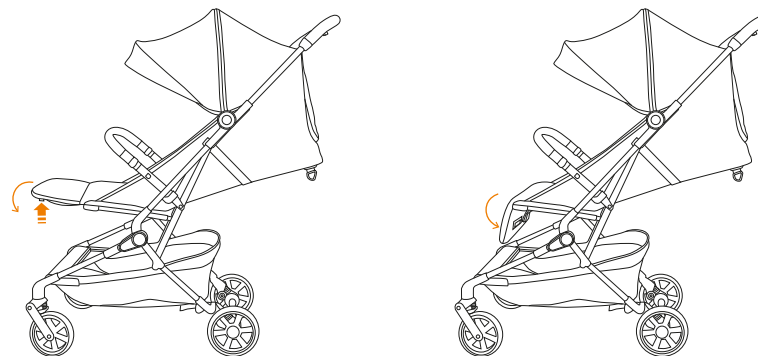

Чтобы настроить угол наклона подножки, нажмите и удерживайте кнопку под сиденьем.

## Установка/снятие бампера

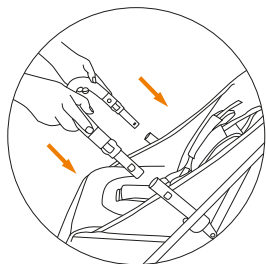

Установка бампера: вставьте бампер в направлении стрелки. Услышав щелчок, вы поймете, что он надежно зафиксирован в сиденье.

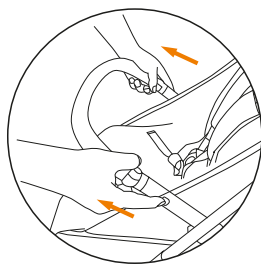

Снятие бампера: чтобы снять бампер, нажмите на кнопки с обеих сторон. Затем аккуратно поднимите его вверх.

## Тормоза

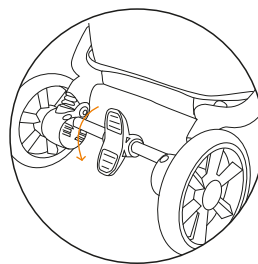

Нажмите на тормоз заднего колеса и активируйте тормозную систему.

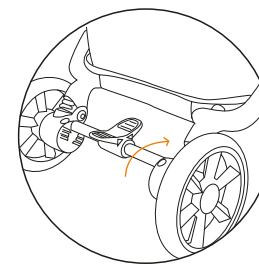

Уберите ногу с тормоза, чтобы разблокировать механизм.

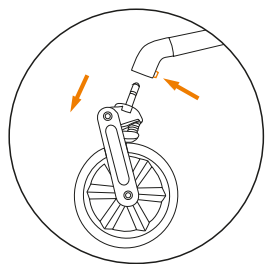

Установка переднего колеса: вставьте его в гнездо. Вы услышите щелчок, сигнализирующий о завершении процесса. Разборка: нажмите кнопку, чтобы разобрать переднее колесо, затем опустите его вниз.

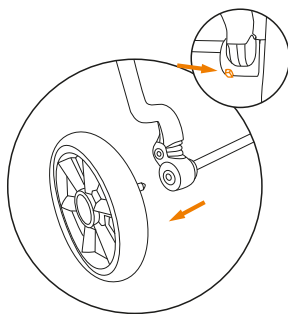

Установка заднего колеса: Вставьте колесо в специальное гнездо. Раздастся щелчок, который подтвердит, что всё сделано правильно. Разборка: Нажмите на кнопку для снятия колеса. Затем аккуратно извлеките колёса с обеих сторон.

## Регулировка спинки

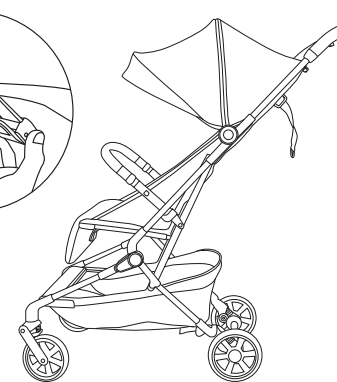
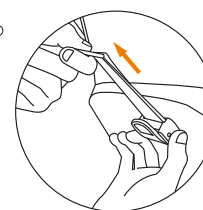
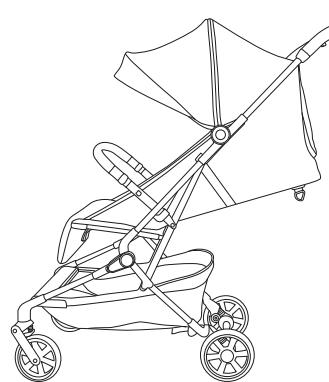

Наклон спинки регулируется с помощью регулятора на ее задней части.

## Использование ремня безопасности

**ВНИМАНИЕ:** Чтобы ребенок не выскользнул из коляски, необходимо использовать ремень безопасности!

1. Застегните поясную пряжку. Убедитесь, что обе боковые пряжки вставлены в замок.
2. Отрегулируйте длину ремня, чтобы ребенку было удобно.
3. Нажмите кнопку на пряжке, и она автоматически раскроется.

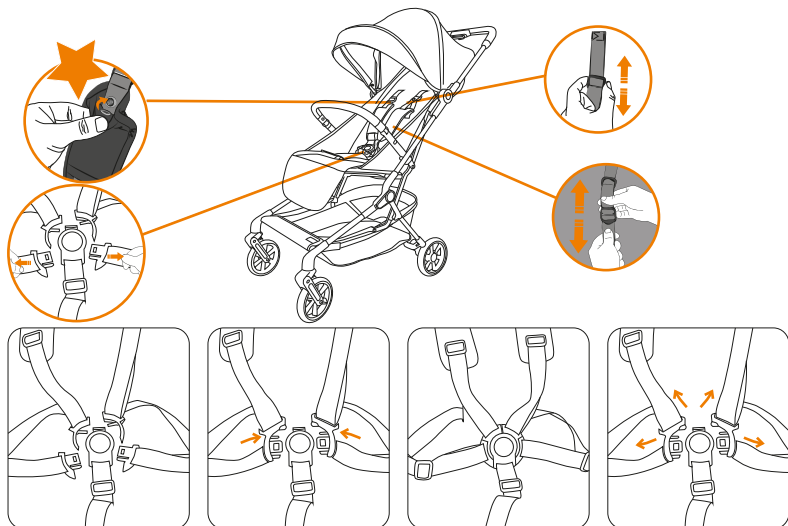

## Чистка и обслуживание

1. Для защиты вашего ребенка от травм регулярно осматривайте и ухаживайте за коляской.
2. Протирайте коляску мягкой сухой тканью или губкой. Не используйте щелочную или кислую воду. Избегайте алюминиевых деталей, которые могут заржаветь и сократить срок службы. Тканевый чехол стирайте вручную, машинная стирка запрещена. Берегите коляску от прямых солнечных лучей, чтобы ткань и пластик не выгорали и не теряли вид.
3. После распаковки коляски возможен запах пластика. Оставьте ее в проветриваемом месте на 48 часов перед использованием.
4. Регулярно проверяйте коляску на наличие ослабленных винтов, поврежденных деталей или разошедшихся швов. Заменяйте поврежденные части вовремя.
5. Для безопасности и здоровья ребенка используйте подгузники во время прогулок. Если коляска намочнет, высушите ее на солнце. Прежде чем снова использовать, убедитесь, что она полностью сухая.

Пожалуйста, используйте изделие в соответствии с инструкциями.