



ТОПОТУШКИ  
детские товары

# ИНСТРУКЦИЯ

по сборке  
кровать детская  
универсальный маятник качания



Ли́ра-5

(арт. 32)

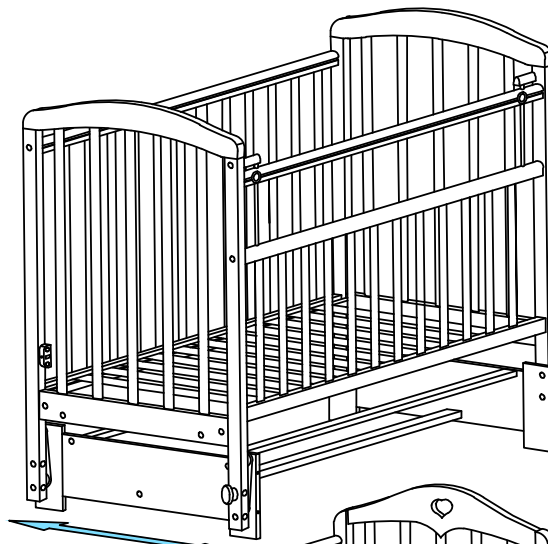
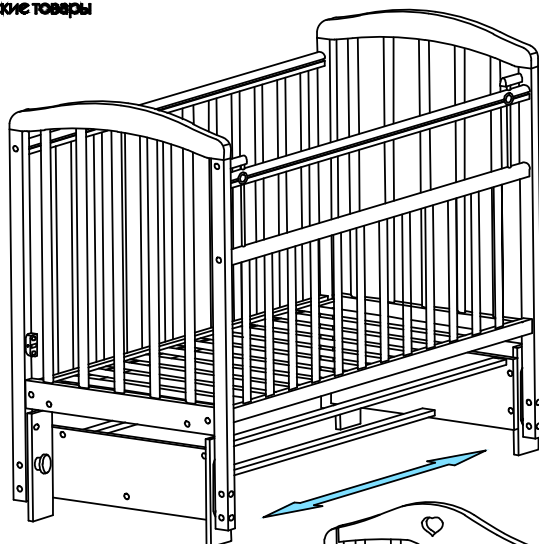

Оли́вия-5

(арт. 37)

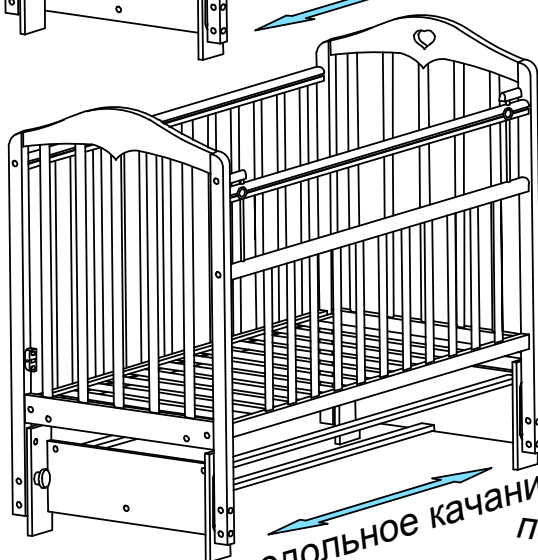

продольное качание

поперечное качание

Габаритные размеры, мм:  
1268x656x1140

**Материалы:** массив березы, ЛДСП, МДФ.

**Кровать детская** разработана в соответствии с требованиями ГОСТ 19917. Предназначена для эксплуатации в закрытых отапливаемых помещениях при относительной влажности не более 70%. В процессе эксплуатации необходимо периодически затягивать ослабленные резьбовые соединения. Уход за поверхностью кровати осуществлять мягкой сухой тканью.

**Рекомендации по выбору размеров матраса:** 1200x600мм.

Толщина матраса должна быть такой, чтобы расстояние от верхней поверхности матраса до верхнего края ограждения кровати было не менее 500мм для самого низкого положения матраса и не менее 200мм для самого верхнего положения матраса.

В возрасте, когда ребенок может садиться, необходимо использовать нижнее положение ложа кровати.

**Сборку кровати** осуществлять согласно прилагаемой схеме.

Подготовьте место для сборки: освободите комнату от мешающих объектов, освободите место, где предположительно будет стоять собранная кровать, расстелите на полу одеяло, ковер или картон (чтобы предотвратить порчу напольного покрытия).

Детали перед сборкой протереть от пыли. Все детали должны быть надежно закреплены.

# Комплектность

Спинка левая-1шт

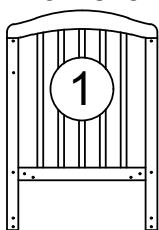

Спинка правая-1шт



Ограждение переднее -1шт

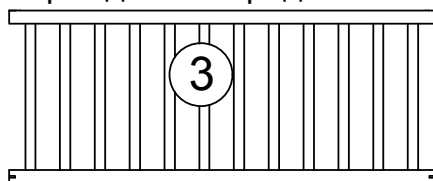

Ограждение заднее-1шт

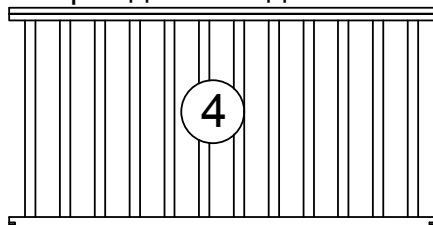

Ложе-1шт

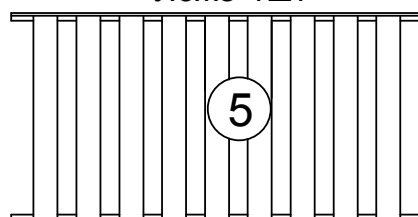

Планка опускающая-1шт

L=1194мм

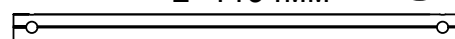

№7	Стенка основания	510x200x16мм	2шт
№8	Планка основания	1107x36x22мм	3шт
№9	Опора маятника	230x68x16мм	4шт

№10ф

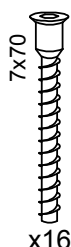

x16

№11ф

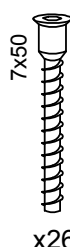

x26

№13ф



x1

№14ф

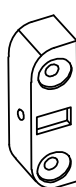

x4

№15ф



x4

№17ф



x34

№18ф

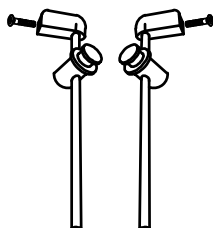

№18.1ф		x2
№18.2ф		x2
№18.3ф		x2
№18.4ф		x2
№18.5ф		x2
№18.6ф		x2

№19ф

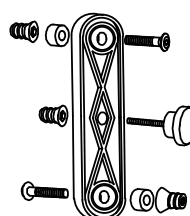

№19.1ф		x4
№19.2ф		x10
№19.3ф		x8
№19.4ф		x4
№19.5ф		x4
№19.6ф		x2

## ВНИМАНИЕ!

Предприятие-изготовитель вправе:

1. Отгружать товар с мелкими дефектами на внутренней поверхности изделия согласно ГОСТ 16371.
2. Вносить изменения в изделия и в их комплектацию, не ухудшая его характеристики, без специального уведомления.
3. С целью улучшения условий сборки изделия поставлять продукцию с установленными на соответствующие детали втулками, входящими в комплект.

Инструмент, который Вам потребуется:

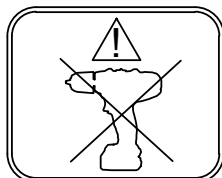
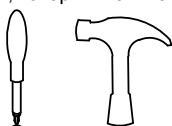

## Гарантийный талон

Наименование изделия \_\_\_\_\_

Модель \_\_\_\_\_

Дата покупки \_\_\_\_\_

Подпись продавца \_\_\_\_\_ штамп магазина

Настоящий талон представляет право на гарантийный ремонт в течение 12 месяцев со дня продажи.

-При оформлении покупки требуется проверки внешнего вида и комплектации.

-Убедитесь, что данный гарантийный талон заполнен полностью и правильно.

-При отсутствии или неправильном оформлении Гарантийного талона гарантия не будет иметь юридической силы.

# I Сборка основания

1. Используя винты-конфирматы **№11ф**, прикрепите планки основания **№8** к стенкам основания **№7**.

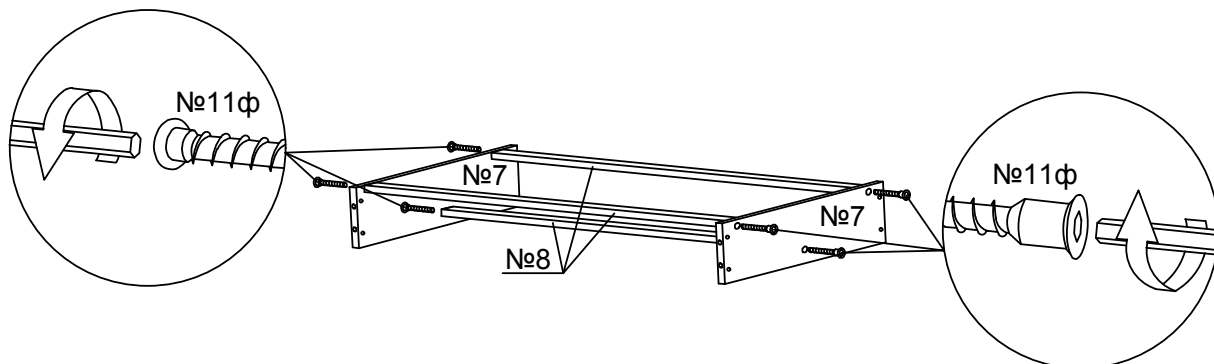

# II Сборка кровати.

1. Прикрутите переднее (3) и заднее (4) ограждения к левой (1) и правой (2) спинкам кровати, используя винт-конфирмат **№10ф**.

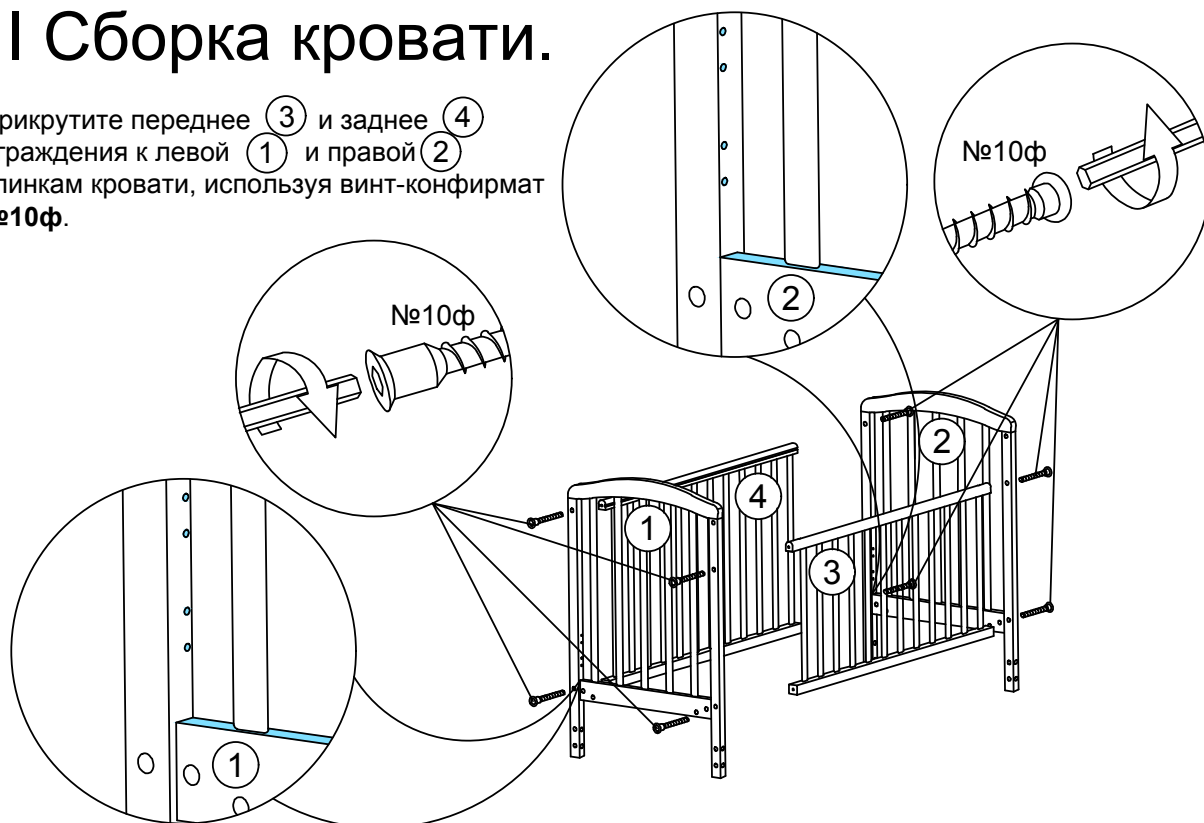

2. Соберите механизм опускания **№18ф** планки опускной (6) переднего ограждения.

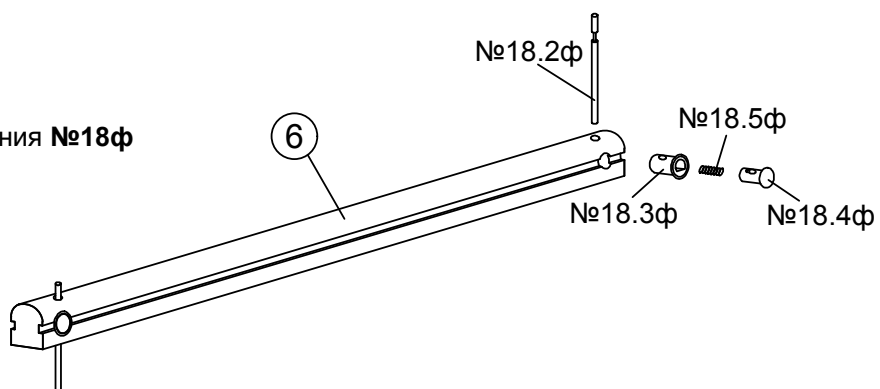

## II Сборка кровати (продолжение)

3. Установите на кровать планку опускающую (6) с механизмом опускания, вставив металлический штырь №18.2ф в отверстие на переднем ограждении (3).

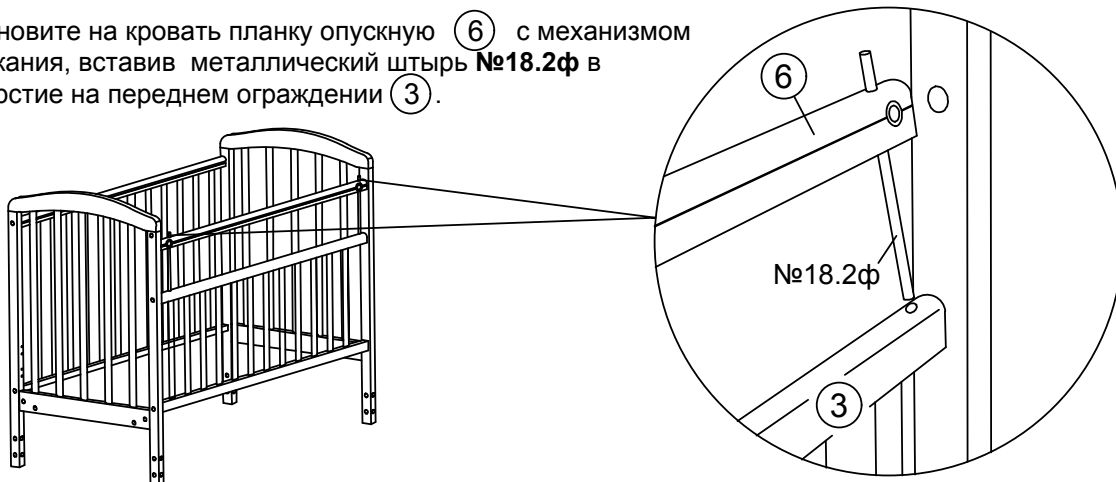

4. С помощью винтов №18.6ф закрепите пластмассовые держатели №18.1 механизма опускания №18ф на спинках кровати.

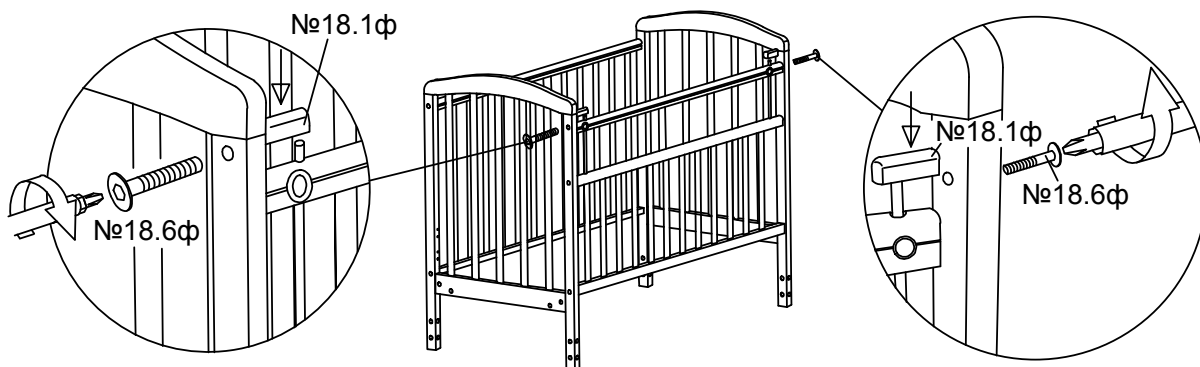

5. Используя винт-конфирмат №11ф, прикрутите держатели №14ф к спинкам кровати.

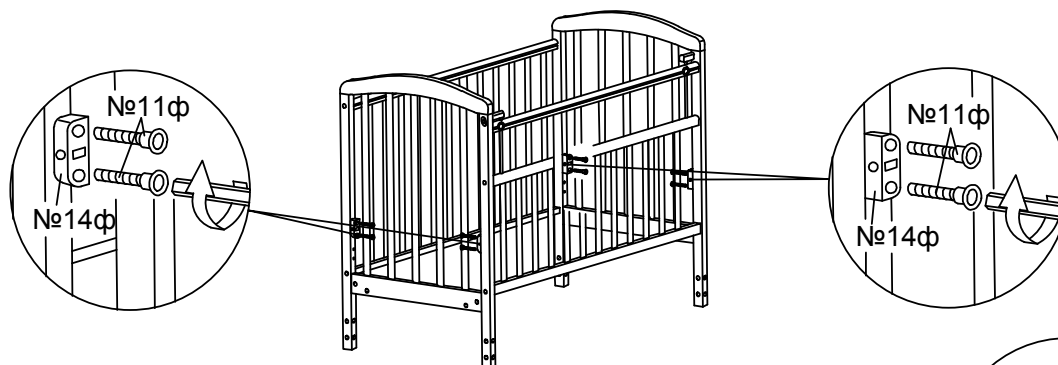

6. Прикрутите ложе (5) к держателям №14ф, используя винт-конфирмат №11ф.

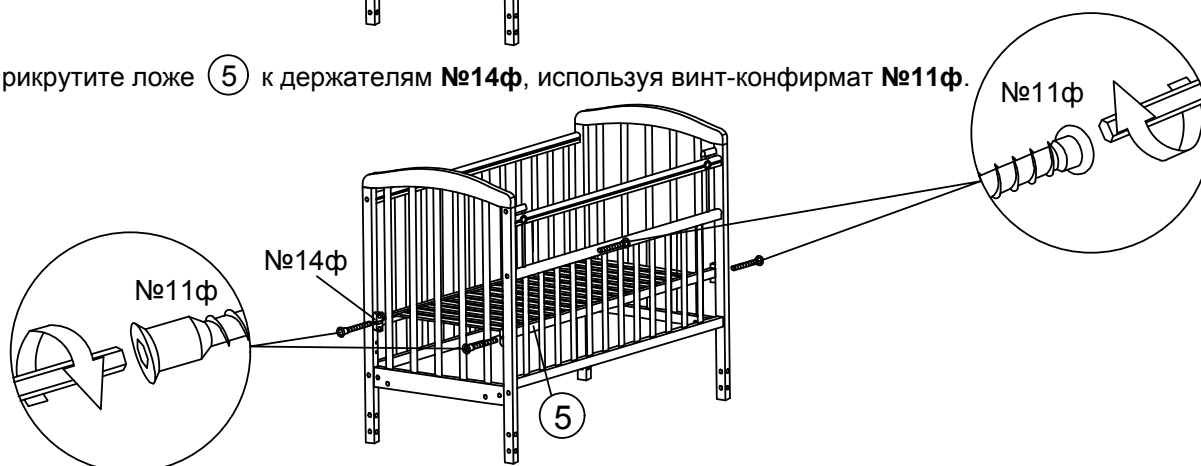

### III Поперечное качание маятника

1. Для возможности поперечного качания кроватки установите опоры маятника №9 в продолжение торцев стенок основания кроватки №7 с помощью винтов-конфирматов №10ф.



2. Вкрутите втулки №19.2ф и вставьте подпятники №15Ф в отверстия в опорах маятника №9.

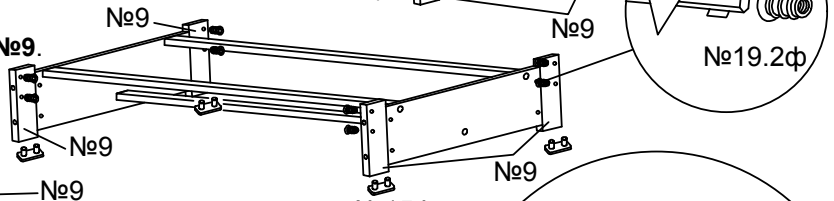

3. Прикрепите детали механизма качания №19ф к опорам маятника №9.

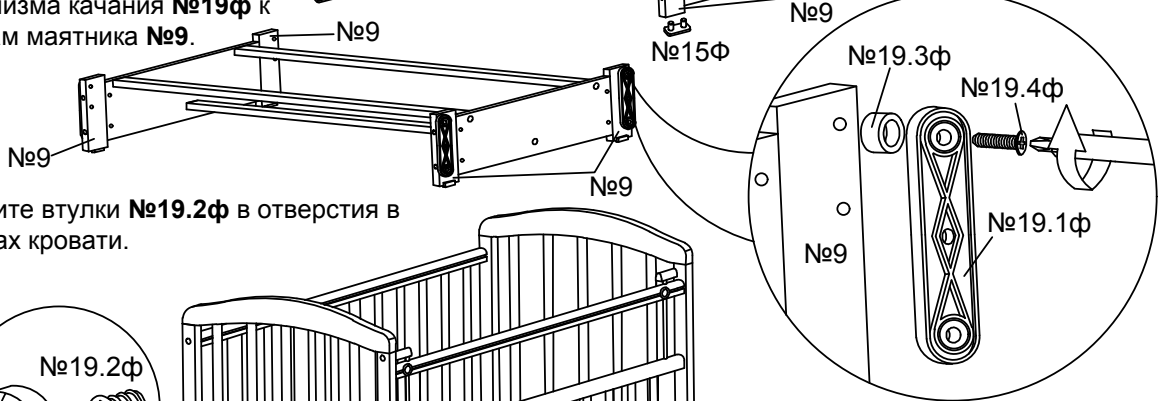

4. Вкрутите втулки №19.2ф в отверстия в спинках кровати.



5. Установите кровать на основание и поочередно соедините винтами №19.5ф механизм качания с резьбовыми втулками №19.2ф в спинках кровати. Наклоните кровать и закрепите сначала два маятника с одной стороны, затем - с другой. В резьбовые втулки №19.2ф вкрутите стопора №19.6ф.

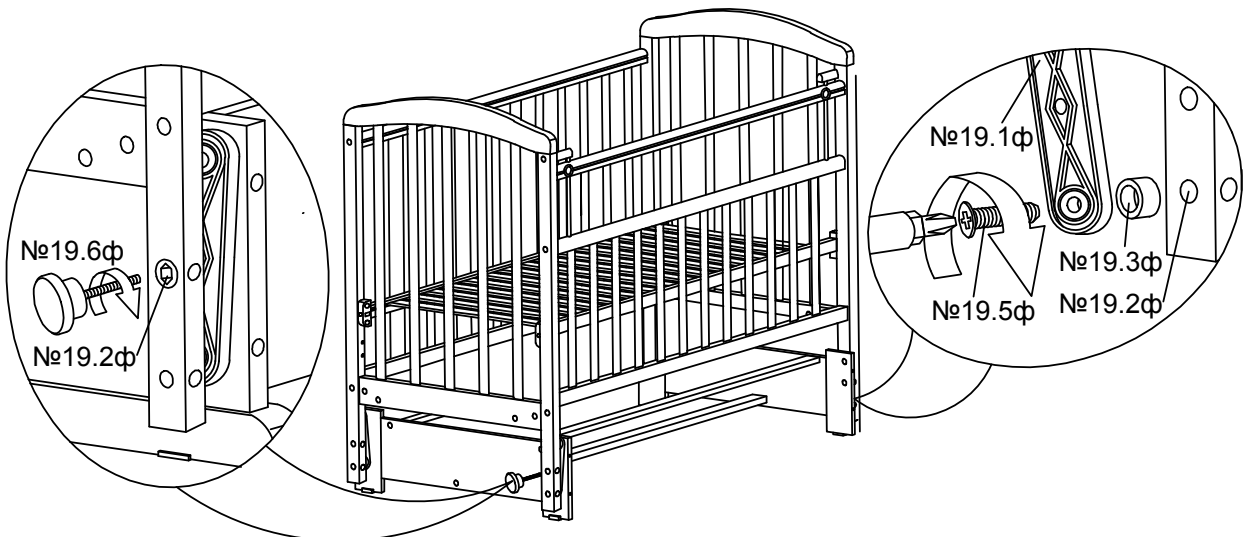

## IV Продольное качание маятника

1. Для возможности продольного качания кроватки установите опоры маятника **№9** перпендикулярно торцам стенок основания кроватки **№7** с помощью винтов-конфирматов **№11ф**.

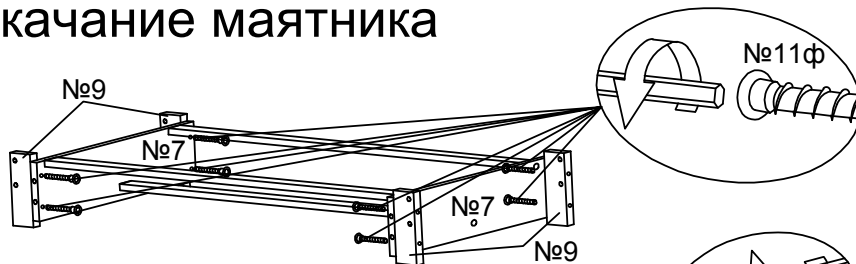

2. Вкрутите втулки **№19.2ф** и вставьте подпятники **№15Ф** в отверстия в опорах маятника **№9**.

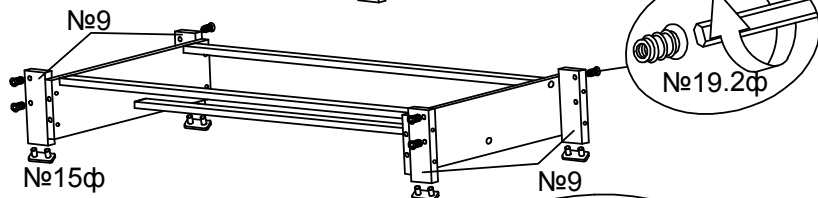

3. Прикрепите детали механизма качания **№19ф** к опорам маятника **№9**.

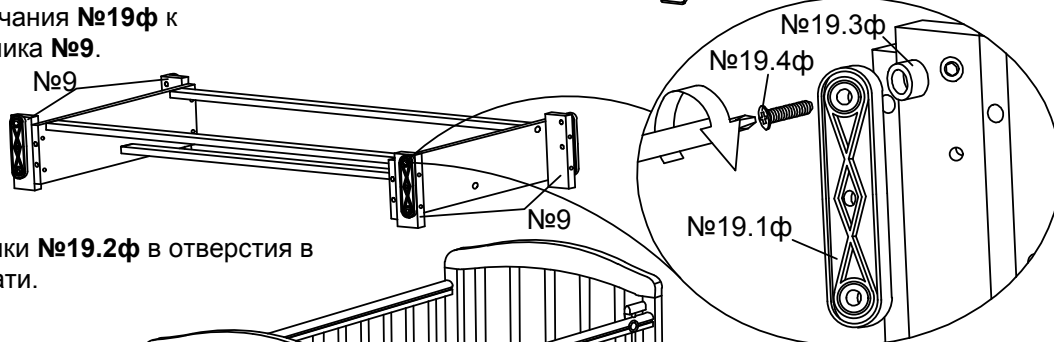

4. Вкрутите втулки **№19.2ф** в отверстия в спинках кровати.

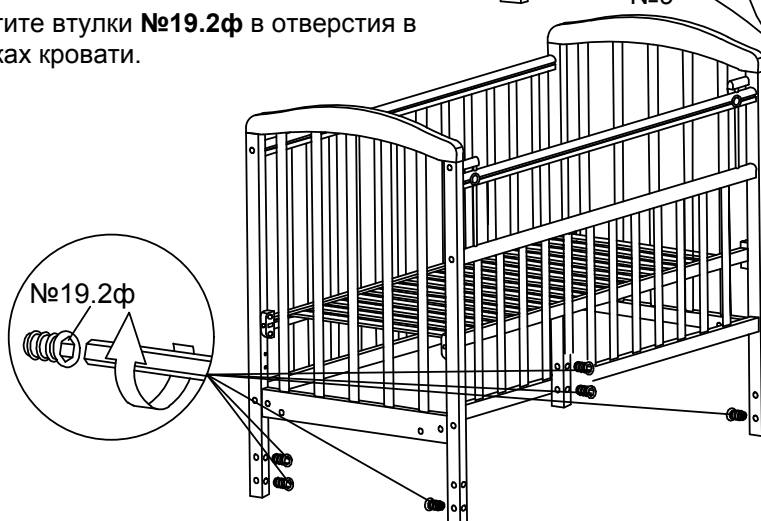

5. Установите кровать на основание и поочередно соедините винтами **№19.5ф** механизм качания с резьбовыми втулками **№19.2ф** в спинках кровати. Наклоните кровать и закрепите сначала два маятника с одной стороны, затем - с другой. В резьбовые втулки **№19.2ф** вкрутите стопора **№19.6ф**.

